

【伊勢海老の作り方】

アドバイス：あらかじめ、山折り、谷折りなど線種に従って折り目をつけておくと作りやすくなります。

1. A本体を丁寧に切ります。

2. 尾の裏を切り取り、尾ビレの1～6を順にかぶせるようにして本体裏につけます。

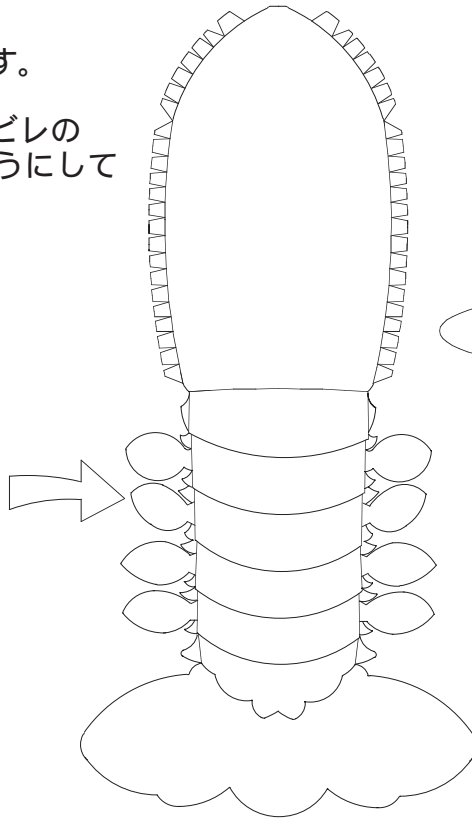
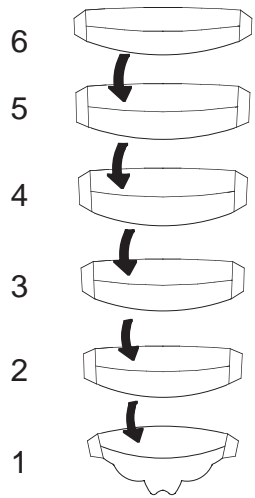

裏尾

3. 裏が貼り終わったら表の13をまず図の位置に貼ります。

注意ポイント！

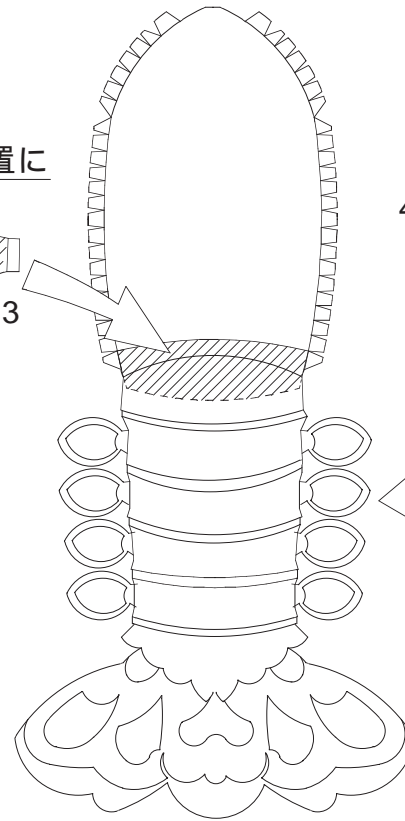
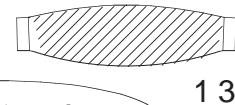

表尾

4. 尾ビレ7～12までを順にかぶせるように貼りつけていきます。

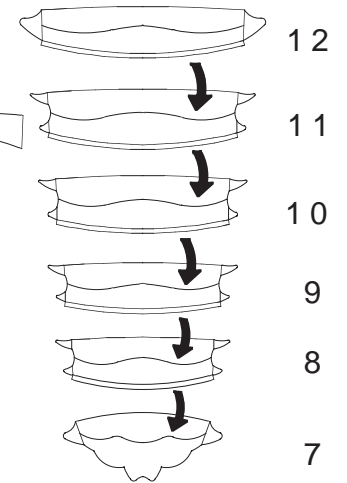

アドバイス：のりづけの場合などしっかり貼り付くまで少し置きます。

5. C身の両眼を切り取り、貼りあわせておきます。

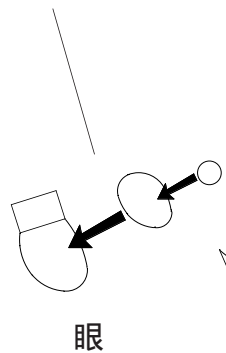

眼

6. C身の表を切り取り、作った左右の眼をそれぞれ頭のツノの切れ込みをはさむ様に貼り付けます。

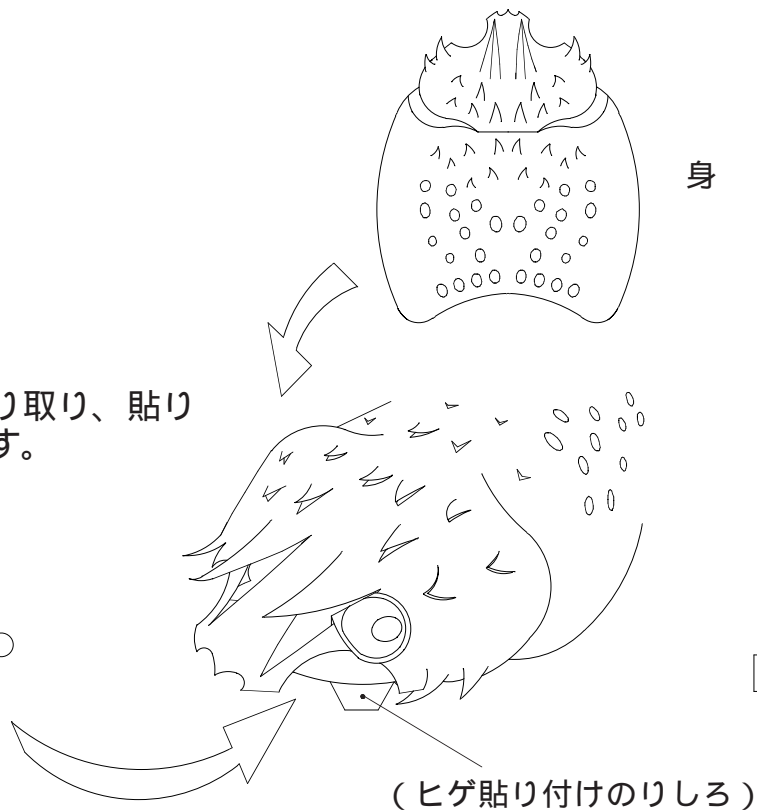

(ヒゲ貼り付けのりしろ)

身

7. Dのヒゲ小を貼ります。本体表頭部のヒゲのりしろ位置を確認して貼ってください。

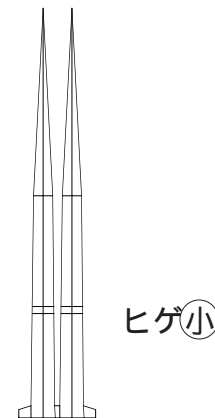

ヒゲ小

8. 頭部のカーブの端を本体ののりしろ「」の位置から(記号同士を合わせ)順に貼ってください。

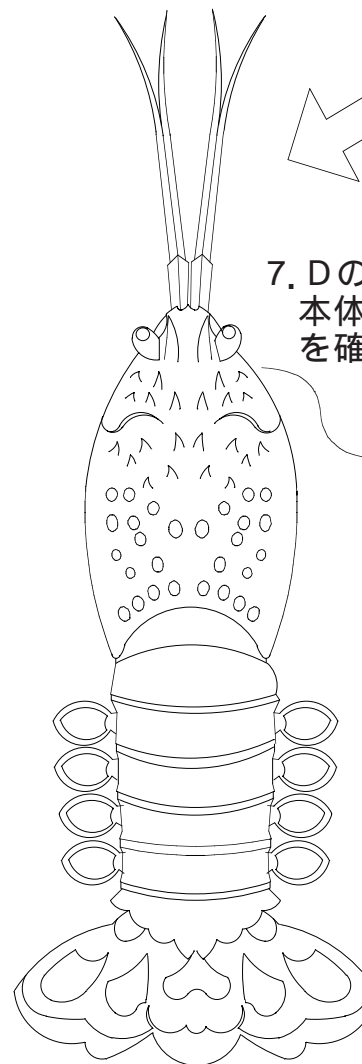

アドバイス：のりづけの場合などしっかり貼り付くまで少し置きます。

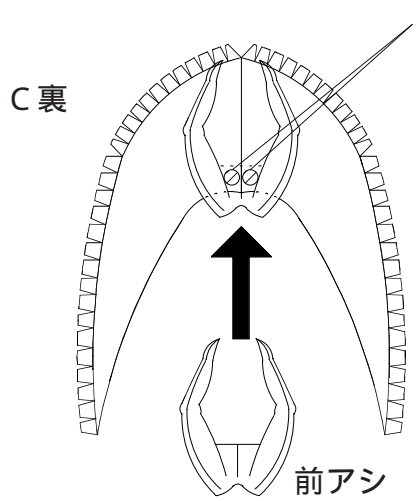

のり付け位置

9. Cの「裏と前アシ」を切り取り
「裏と前アシ」の中心を合わせ、
「前アシ」の切り込みで「裏」を
図の様に挟む形で貼り付けます。

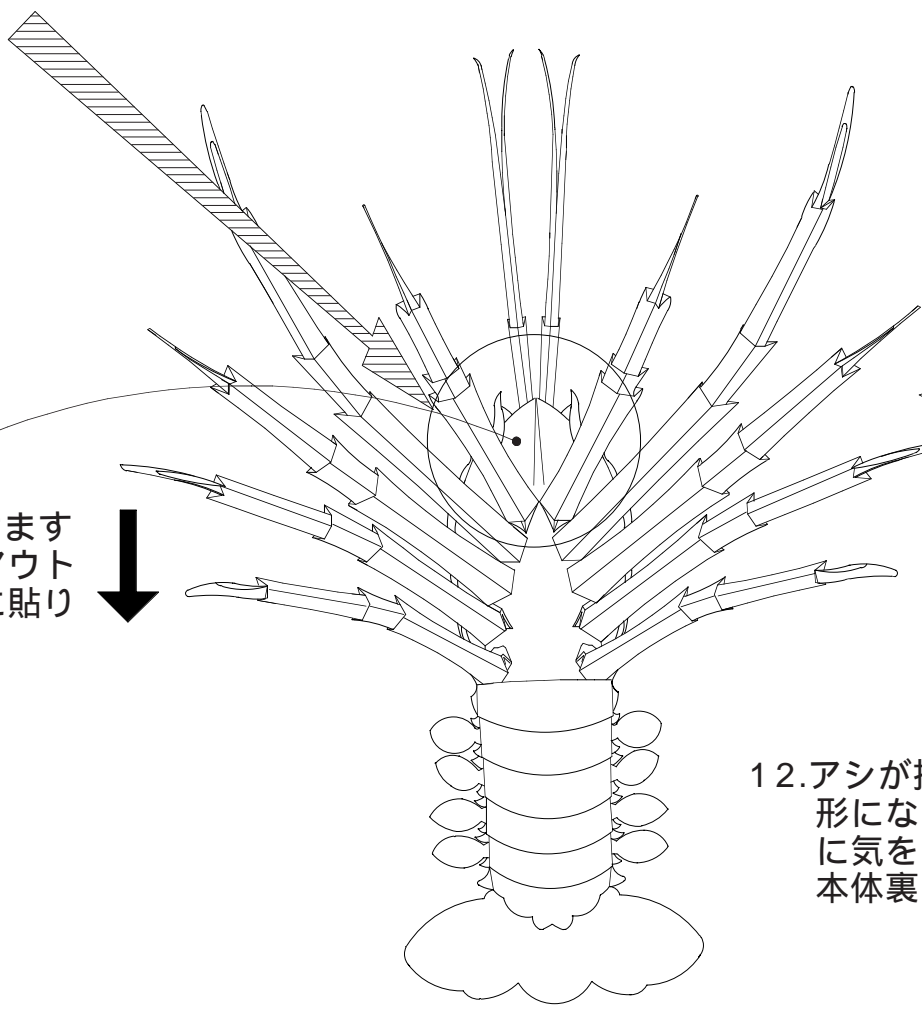

10. 7で作った身の裏を取り付けます
裏は本体の頭部から、そのアウト
ラインに沿って尾の方へ順に貼り
付けていきます。

11. E-1、E-2のアシを作ります。
アシとアシ先のパーツを切り取り
罫線の指示を確認しながら、
下図のようにアシを作ります。
それぞれアシの番号(~)に
合わせてアシ先をアシで挟む様に
貼りあわせます。

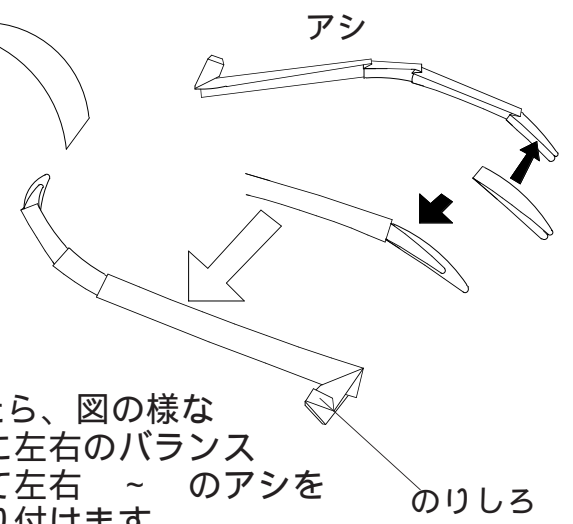

12. アシが揃ったら、図の様な
形になる様に左右のバランス
に気をつけて左右 ~ のアシを
本体裏に貼り付けます。

アドバイス：のりづけの場合などしっかり貼り付くまで少し置きます。

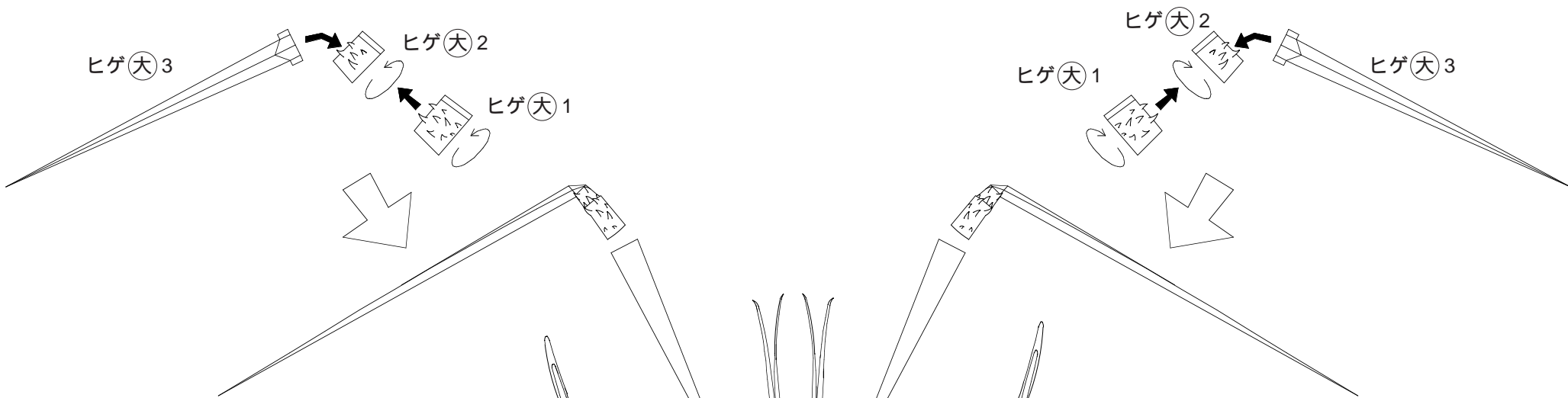

13. Cの腹を下図のように作ります。
そしてフタをするようにアシの
上から本体に貼り付けます。

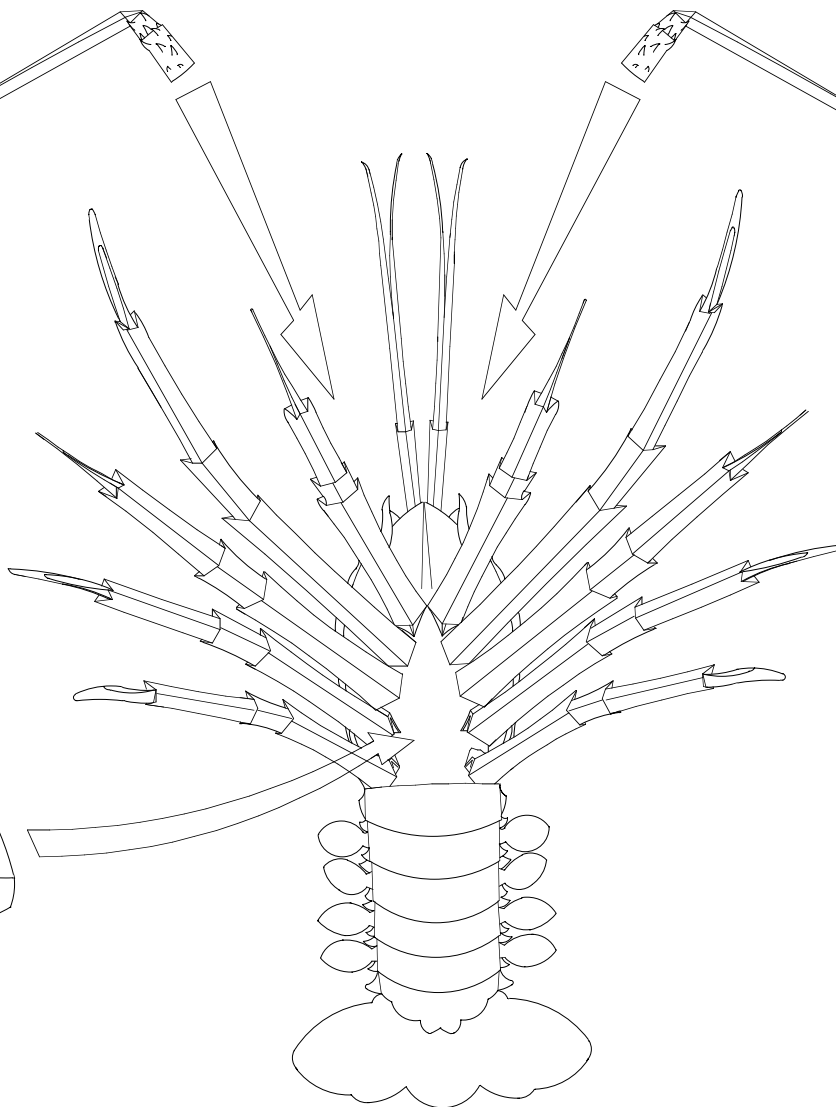
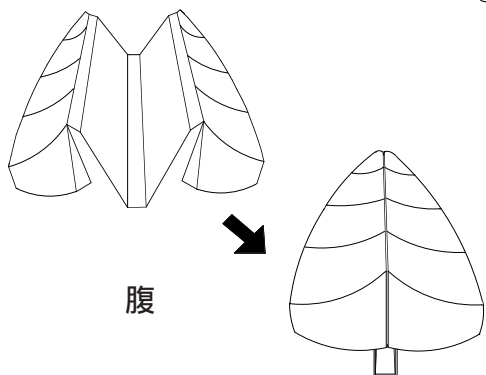

14. Dのヒゲを作ります。
左右ヒゲ大1と2を切り取りそれぞれ
筒状にして貼り付けます。
ヒゲ大2をヒゲ大1の中に通して外に
出して左右それぞれに傾けます。
そして左右ヒゲ3を切り取りヒゲ2
の小さい方の穴に通し、傾きに合わ
せて貼ります。

15. 海老本体を表にして、頭部の先端に
ある穴に左右気をつけてはめ込み、
バランスを整えつつ のりしろで
貼り付けて完成。

アドバイス：のりづけの場合などしっかり貼り付くまで少し置きます。



表 完成図

裏 完成図

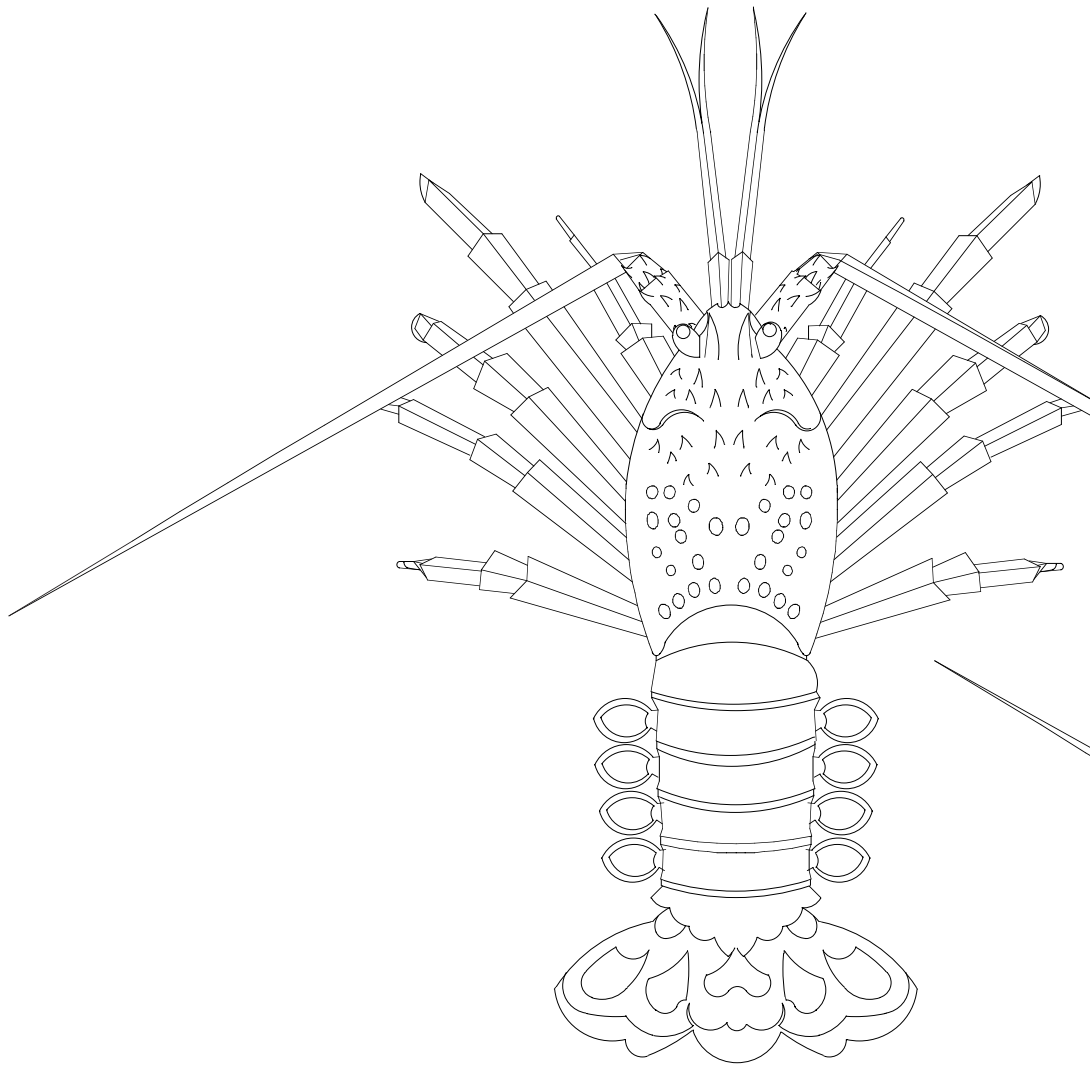